



# LED CorePro PLC 2P

## LED PLC 8.5W 840 2P G24d-3

El LED CorePro PLC 2P integra una fuente de luz LED en un factor de forma fluorescente tradicional. Este producto es la solución ideal para el uplampping en aplicaciones de iluminación general: cumple con los requisitos básicos de iluminación, ofrece un significativo ahorro de energía y es respetuoso con el medio ambiente.

### Datos del producto

Funcionamiento de emergencia	
Tapa y base	G24D-3 [ G24d-3]
Cumple con el reglamento RoHS de la UE	Sí
Vida útil nominal (nominal)	30000 h
Ciclo de alternado	50000X
Rendimiento inicial (conforme con IEC)	
Código de color	840 [ CCT de 4.000 K]
Ángulo de haz (nominal)	120 °
Flujo luminoso (nominal)	1000 lm
Designación de color	Blanco frío (CW)
Temperatura de color correlacionada (nominal)	4000 K
Eficacia lumínica (promedio) (nominal)	117,00 lm/W
Consistencia de color	<6
Índice de reproducción de color (Nom)	83
LLMF At End Of Nominal Lifetime (Nom)	70 %
Mecánicos y de carcasa	
Frecuencia de entrada	50 a 60 Hz
Power (Rated) (Nom)	8,5 W
Corriente de la lámpara (máx.)	43 mA
Corriente de la lámpara (mín.)	33 mA
Tiempo de inicio (nominal)	0,5 s
Tiempo de calentamiento para 60 % de luz (nominal)	0.5 s
Factor de potencia (nominal)	0.9
Voltaje (nominal)	220-240 V
Temperatura	
T° ambiente (máx.)	35 °C
T° ambiente (mín.)	-20 °C
T° almacenamiento (máx.)	65 °C
T° almacenamiento (mín.)	-40 °C
T° estuche máxima (nominal)	75 °C
Controles y regulación	
Con regulación de intensidad	No
Datos técnicos de la luz	
Longitud del producto	200 mm
Forma del foco	tubo, terminal simple
Aprobación y aplicación	
Consumo de energía kWh/1000 h	11 kWh

# LED CorePro PLC 2P

## Datos de producto

Código del producto completo	871869667001900
Nombre del producto del pedido	LED PLC 8.5W 840 2P G24d-3
EAN/UPC: producto	8718696670019
Código del pedido	929001201308
Numerator - Quantity Per Pack	1

Numerator - Packs per outer box	10
Material Nr. (12NC)	929001201308
Net Weight (Piece)	0,090 kg

## Plano de dimensiones

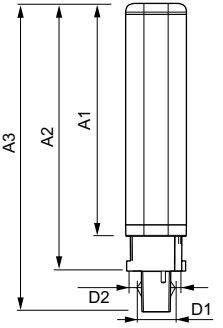

LEDtube PLC 8.5W G24d-3/840 2P

Product	D1	D2	A1	A2	A3
LED PLC 8.5W 840 2P G24d-3	24,3 mm	28,4 mm	128,8 mm	148 mm	170,6 mm

## Datos fotométricos

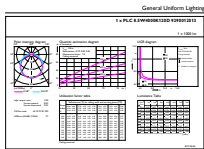

General Information 11 Photo Lighting 11 Page 117

LEDtube PLC 100mm 9W G24D-3 840 1000lm

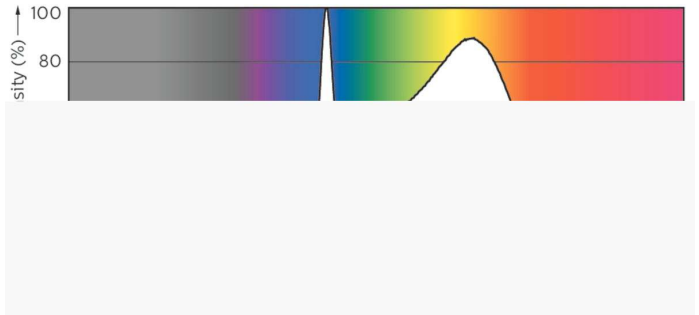

LEDtube PLC 100mm 9W G24Q-3 840 1000lm

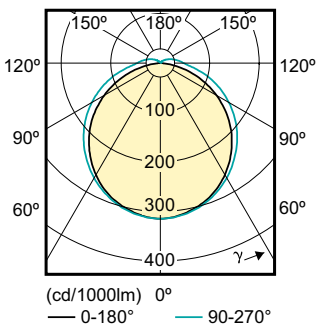

# LED CorePro PLC 2P

## Vida útil

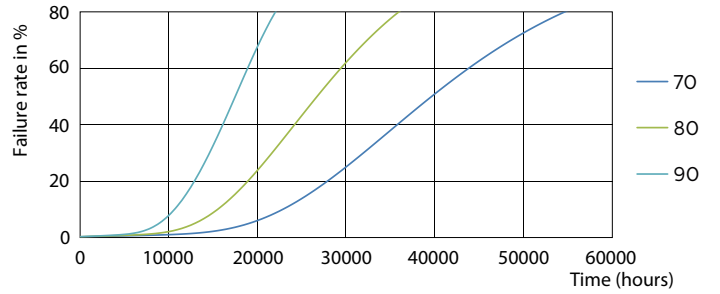
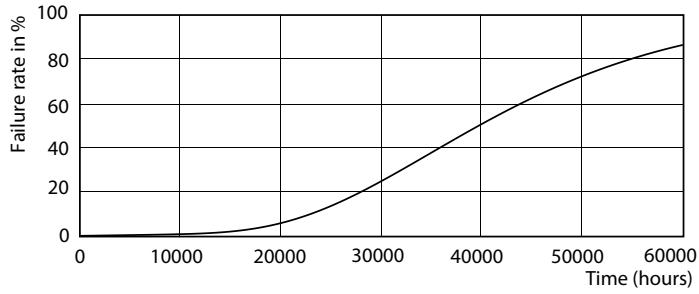

LEDtube PLC 100mm 9W G24D-3 830 950lm

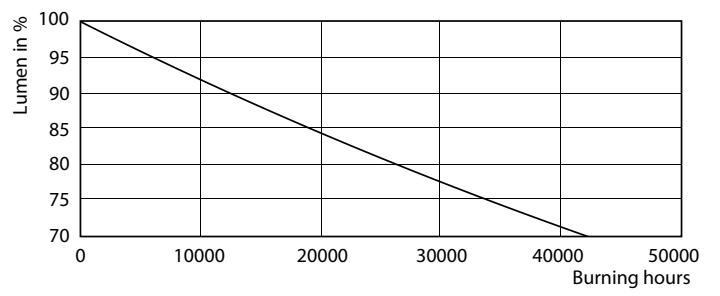

LEDtube PLC 100mm 9W G24D-3 830 950lm

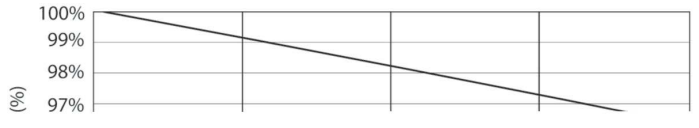

LEDtube PLC 100mm 9W G24D-3 830 950lm

LEDtube PLC 100mm 9W G24D-3 830 950lm

## LED CorePro PLC 2P

