



LED CorePro PLC 2P

LED PLC 6.5W 840 2P G24d-2

El LED CorePro PLC 2P integra una fuente de luz LED en un factor de forma fluorescente tradicional. Este producto es la solución ideal para el uplampping en aplicaciones de iluminación general: cumple con los requisitos básicos de iluminación, ofrece un significativo ahorro de energía y es respetuoso con el medio ambiente.

Datos del producto

Funcionamiento de emergencia		Temperatura	
Tapa y base	G24D-2 [G24d-2]	T° ambiente (máx.)	35 °C
Cumple con el reglamento RoHS de la UE	Sí	T° ambiente (mín.)	-20 °C
Vida útil nominal (nominal)	30000 h	T° almacenamiento (máx.)	65 °C
Ciclo de alternado	50000X	T° almacenamiento (mín.)	-40 °C
		T° estuche máxima (nominal)	65 °C
Rendimiento inicial (conforme con IEC)		Controles y regulación	
Código de color	840 [CCT de 4.000 K]	Con regulación de intensidad	No
Ángulo de haz (nominal)	120 °	Datos técnicos de la luz	
Flujo luminoso (nominal)	700 lm	Longitud del producto	100 mm
Designación de color	Blanco frío (CW)	Forma del foco	Tubo, terminal simple
Temperatura de color correlacionada (nominal)	4000 K	Aprobación y aplicación	
Eficacia lumínica (promedio) (nominal)	107,00 lm/W	Consumo de energía kWh/1000 h	9 kWh
Consistencia de color	<6		
Índice de reproducción de color (Nom)	83		
LLMF At End Of Nominal Lifetime (Nom)	70 %		
Mecánicos y de carcasa			
Frecuencia de entrada	50 a 60 Hz		
Power (Rated) (Nom)	6,5 W		
Corriente de la lámpara (máx.)	35 mA		
Corriente de la lámpara (mín.)	25 mA		

LED CorePro PLC 2P

Datos de producto

Código del producto completo	871869667005700
Nombre del producto del pedido	LED PLC 6.5W 840 2P G24d-2
EAN/UPC: producto	8718696670057
Código del pedido	929001201508
Numerator - Quantity Per Pack	1

Numerator - Packs per outer box	10
Material Nr. (12NC)	929001201508
Net Weight (Piece)	0,077 kg

Plano de dimensiones



Product	D1	D2	A1	A2	A3
LED PLC 6.5W 840 2P G24d-2	24,3 mm	28,4 mm	105,8 mm	125 mm	147,6 mm

LEDtube PLC 6.5W G24d-2/840 2P

Datos fotométricos

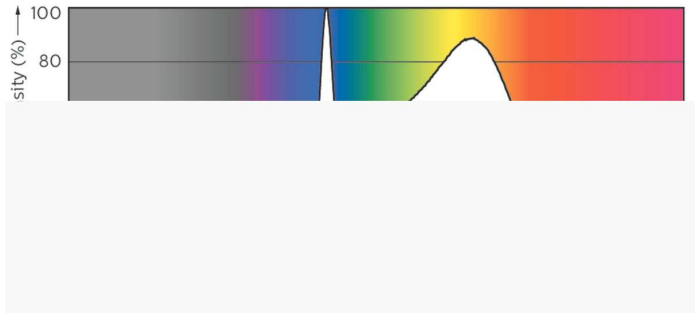
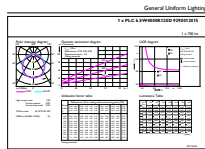

LEDtube PLC 100mm 7W G24D-2 840 700lm

LEDtube PLC 100mm 9W G24Q-3 840 1000lm

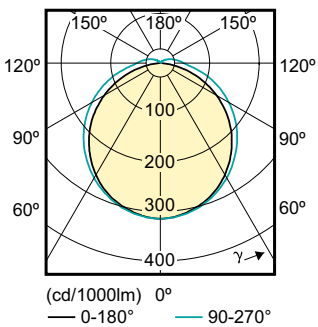

LED CorePro PLC 2P

Vida útil

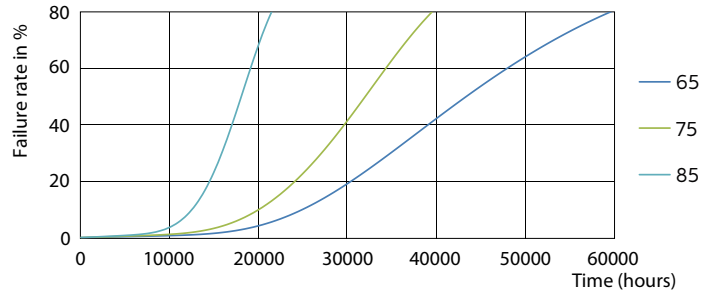
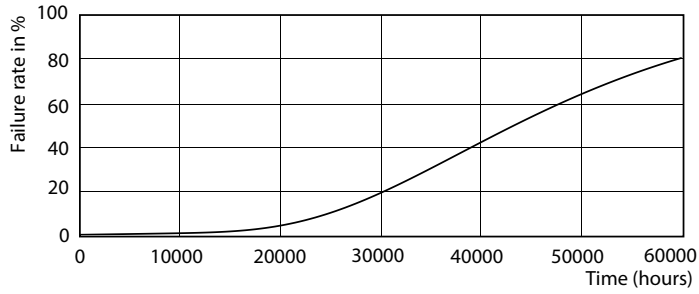

LEDtube PLC 100mm 7W G24D-2 830 650lm

LEDtube PLC 100mm 7W G24D-2 830 650lm

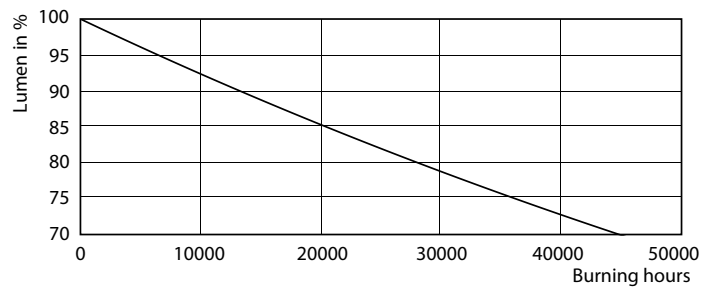
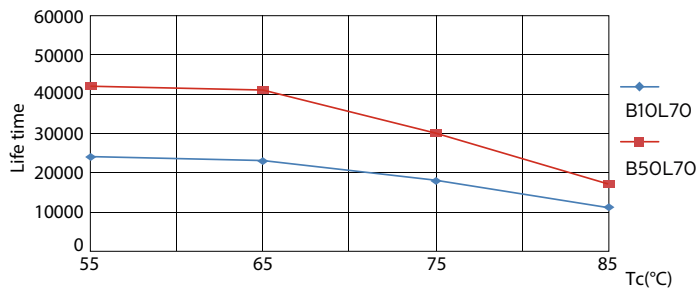

LEDtube PLC 100mm 7W G24D-2 830 650lm

LEDtube PLC 100mm 7W G24D-2 830 650lm

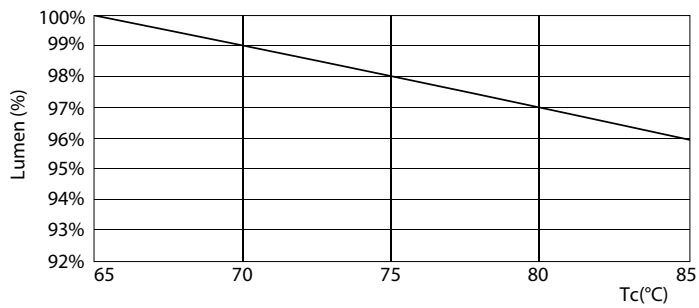

LEDtube PLC 100mm 7W G24D-2 830 650lm

LED CorePro PLC 2P

